



INSTRUMENTS FOR PROFESSIONALS

COLT SKYRACER

COLT SKYRACER



Aiguille des heures
Hour hand
Stundenzeiger
Lancetta delle ore
Aguja de las horas
Ponteiro das horas
Часовая стрелка
時針
時針
时针



Lunette
Bezel
Lunetta
Lunetta
Bisel
Lunete
Безель
ベゼル
錶圈
表圈



Aiguille des minutes
Minute hand
Minutenzeiger
Lancetta dei minuti
Aguja de los minutos
Ponteiro dos minutos
Минутная стрелка
分針
分針
分針



Repère minutes
Minute marker
Minuten-Anzeiger
Indicatore minuti
Referencia de minutos
Indicação dos minutos
Минутный указатель на безеле
分マーカー
分鐘刻度
分钟标记



Aiguille des secondes
Seconds hand
Sekundenzeiger
Lancetta dei secondi
Aguja de los segundos
Ponteiro dos segundos
Секундная стрелка
秒針
秒針
秒針



Point Super-LumiNova® protégé par un saphir
Sapphire-protected Super-LumiNova® dot
Super-LumiNova®-Punkt mit Saphirglas geschützt
Punto in Super-LumiNova® protetto da uno zaffiro
Punto Super-LumiNova® protegido por un zafiro
Ponteiro de Super-LumiNova® protegido por uma safira
Отметка с покрытием Super-LumiNova®, защищенная сапфировым стеклом
スーパールミノヴァ® 夜光付ドット (サファイアで保護)
Super-LumiNova®超級夜光點 (表面鑲以藍寶石水晶)
带蓝宝石防护的Super-LumiNova®夜光圆点

FRANÇAIS

MISE EN SERVICE
PARTICULARITÉS
MAINTENANCE

5 ВВЕДЕНИЕ В ЭКСПЛУАТАЦИЮ 47
6 ОСОБЕННОСТИ 48
8 РЕМОНТ 50

ENGLISH

PREPARATION FOR USE
SPECIAL CHARACTERISTICS
MAINTENANCE

日本語
12 ご使用の準備 54
13 特別機能 55
15 メンテナンス 57

DEUTSCH

INBETRIEBNAHME
BESONDERHEITEN
WARTUNG

繁體中文
19 使用說明 61
20 特殊功能 62
22 保養須知 64

ITALIANO

MESSA IN FUNZIONE
PARTICOLARITÀ
MANUTENZIONE

简体中文
26 使用说明 68
27 特殊功能 69
29 保养须知 71

ESPAÑOL

PUESTA EN MARCHA 33
PARTICULARIDADES 34
MANTENIMIENTO 36

COLT SKYRACER STRAP REMOVAL 77

PORTUGUÊS

INSTRUÇÕES DE FUNCIONAMENTO 40
PARTICULARIDADES 41
MANUTENÇÃO 43

Up-to-date user manuals are available on breitling.com under SERVICE section.

VOTRE CHRONOMÈTRE BREITLING

Un chronomètre est un instrument horaire de haute précision qui a passé avec succès toutes les épreuves imposées par le COSC (Contrôle Officiel Suisse des Chronomètres), organisme neutre et indépendant qui teste individuellement chaque mouvement selon la prescription en vigueur.

L'épreuve de certification pour les chronomètres-bracelets à oscillateur à quartz consiste à observer chaque mouvement durant 13 jours et 13 nuits, dans plusieurs positions et à 3 températures différentes (8°C, 23°C, 38°C). Pour obtenir le titre de chronomètre, les performances d'un mouvement doivent répondre à 6 critères très stricts, dont un écart de marche quotidien limité à ± 0.07 secondes, soit une précision annuelle de ± 25 secondes. L'écart de marche du calibre SuperQuartz™ équipant votre Breitling surpasse largement ces exigences, atteignant ± 15 secondes par an.

Le terme de « chronomètre » ne doit pas être confondu avec celui de « chronographe », qui est une montre compliquée dotée d'un mécanisme additionnel permettant de mesurer la durée d'un événement. Un chronographe n'est pas forcément certifié chronomètre, mais tous les chronographes Breitling portent le titre très convoité de chronomètre.

MISE EN SERVICE

AJUSTEMENT DE LA DATE – MISE À L'HEURE

1. Dévisser la couronne étanche dans le sens anti-horaire.



2. Tirer la couronne en position 2, la tourner dans le sens horaire pour ajuster le calendrier sur le jour précédant la date de la mise en service.

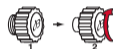

3. Tirer la couronne en position 3 et faire tourner les heures en avant de manière à faire apparaître la date exacte qui saute à minuit. Ajuster ensuite l'heure et la minute.



4. Repousser la couronne en position 1. Appuyer légèrement sur celle-ci, en la tournant doucement dans le sens horaire, puis revisser jusqu'à ressentir une résistance. **Ne pas forcer !**



PARTICULARITÉS



LUNETTE À CAVALIERS

La lunette de votre montre est équipée de 4 index appelés cavaliers: ils s'utilisent comme repères pour marquer une heure de départ ou une heure limite dont on veut se rappeler. Sur les modèles sans chronographe, ils servent en outre de «chronominutes», permettant de mesurer, en minutes, le temps écoulé.

Les cavaliers facilitent la rotation de la lunette en garantissant sa meilleure prise (notamment lors du port de gants) et assurent la protection de la glace.

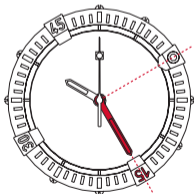

BOUSSOLE SOLAIRE

Votre chronomètre Breitling peut être utilisé comme boussole solaire, permettant ainsi de déterminer la direction nord-sud. Pour les régions qui ont instauré l'heure d'été, il convient de retrancher une heure lors de l'orientation de la montre.

Utilisation dans l'hémisphère nord

Orienter avec précision l'aiguille des heures en direction du soleil. Par rapport au cadran de la montre, le point situé à mi-distance entre l'heure actuelle et 12h indique le sud, le nord se trouvant à l'opposé.

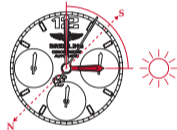

Utilisation dans l'hémisphère sud

Orienter avec précision l'index situé à 12h sur le cadran en direction du soleil. Par rapport au cadran de la montre, le point situé à mi-distance entre l'heure actuelle et 12h indique le nord, le sud se trouvant à l'opposé.

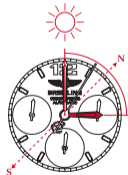



INDICATEUR DE FIN DE VIE DE PILE (EOL)

Le mouvement de la montre est équipé d'un détecteur de fin de vie de la pile (EOL), signalé par la petite aiguille des secondes effectuant des sauts de 4 secondes. Le remplacement de la pile doit être effectué dans les jours qui suivent auprès d'un concessionnaire agréé BREITLING. Exigez également qu'un test d'étanchéité de la montre soit effectué.

RECOMMANDATIONS

Les piles et les composants horlogers usagés ne doivent pas être jetés dans la poubelle mais doivent, au contraire, être recyclés correctement. Il est recommandé de les ramener à votre point de vente. Vous contribuerez ainsi à la protection de l'environnement et de la santé.



MAINTENANCE

Votre chronomètre Breitling est un instrument sophistiqué fonctionnant en permanence et sous les contraintes les plus diverses. Dans un volume très restreint, une multitude de composants contribuent à en assurer toutes les fonctions. Leur action mécanique engendre une usure inéluctable, que l'entretien, par un renouvellement de la lubrification ainsi que par le remplacement des composants usagés, permet de maîtriser. Comme tout instrument de mesure de précision, votre montre doit faire l'objet d'une maintenance régulière pour fonctionner au mieux de son potentiel : la périodicité de cette opération varie en fonction de l'utilisation. Breitling ou votre concessionnaire agréé prendront volontiers celle-ci en charge.

L'ÉTANCHÉITÉ

Le mouvement de votre chronomètre est protégé par un boîtier complexe muni de joints qui assurent son étanchéité. Sous l'influence de divers agents extérieurs – transpiration, eau chlorée ou salée, cosmétiques, parfums ou poussière, ces joints se dégradent. Pour cette raison, l'étanchéité ne peut pas être garantie de manière permanente. En cas d'utilisation intensive en milieu aquatique, il est recommandé de procéder chaque année à un contrôle de l'étanchéité. Dans tous les cas, cette vérification s'effectuera tous les deux ans. Cette opération, qui ne prend que quelques minutes,

peut être effectuée par un centre officiel de service après-vente Breitling ou par un concessionnaire agréé (www.breitling.com).

Les modèles Breitling sont étanches à différents degrés. Le niveau d'étanchéité, exprimé en mètres, est une norme qui n'indique pas une profondeur absolue d'immersion. La couronne et les poussoirs ne doivent en aucun cas être actionnés sous l'eau ou lorsque la montre est mouillée. Le tableau ci-dessous indique les conditions dans lesquelles votre montre peut raisonnablement être utilisée en fonction de son degré d'étanchéité:

ACTIVITÉS / DEGRÉ D'ÉTANCHÉITÉ	3bars/30M/100FT	5bars/50M/165FT	10bars/100M/330FT	50bars/500M/1650FT+
Eclaboussements	✓	✓	✓	✓
Douche, natation, sports nautiques de surface		✓	✓	✓
Ski nautique, plongeurs, snorkeling			✓	✓
Plongée sous-marine				✓

CONSEILS UTILES

Les bracelets Breitling en cuir véritable sont manufacturés avec les matériaux les plus raffinés et constituent un produit de haute qualité. Comme tous les objets en peau naturelle (souliers, gants, etc.), leur durée de vie

varie sensiblement en fonction des conditions du porter. En particulier, l'eau, les cosmétiques et la transpiration accélèrent le processus de vieillissement. Un bracelet Breitling métallique ou synthétique est donc mieux adapté aux activités impliquant un contact fréquent avec l'eau ou l'humidité.

Les boîtiers et bracelets métalliques Breitling sont conçus à partir des meilleurs alliages et garantissent robustesse et confort au porter. Un nettoyage régulier par rinçage et brossage à l'eau claire permet de conserver la brillance de votre montre. Cette opération est vivement recommandée après chaque immersion dans l'eau salée ou chlorée. Pour les montres munies d'un bracelet en cuir, procéder de la même façon, mais en évitant de mouiller celui-ci.

À ÉVITER

Comme tout objet de valeur, les chronomètres Breitling méritent un soin particulier. Ainsi, il convient de les protéger des chocs et coups à des objets durs, de ne pas les exposer à des produits chimiques, solvants ou gaz dangereux ni aux champs magnétiques. En outre, votre chronomètre Breitling est conçu pour fonctionner idéalement dans une plage de température comprise entre 0°C et 50°C.

YOUR BREITLING CHRONOMETER

A chronometer is a high-precision instrument that has successfully passed the entire battery of tests imposed by the COSC (Swiss Official Chronometer Testing Institute), a neutral and independent body which individually tests each movement according to the prescriptions in force.

The certification test for wristwatch chronographs with quartz oscillators consists in observing each movement for 13 days and 13 nights, in several positions and at 3 different temperatures (8°C, 23°C, 38°C). To earn the prestigious chronometer label, a movement's performances must meet 6 very strict criteria, including a daily variation in rate of within ± 0.07 seconds, corresponding to an annual precision of ± 25 seconds. The variation in rate of the SuperQuartz™ calibre fitted in your Breitling watch far and above exceeds these demands, achieving a level of ± 15 seconds per year.

The term "chronometer" should not be confused with that of "chronograph", which is a complicated watch fitted with an additional mechanism used for measuring the duration of an event. A chronograph is not necessarily chronometer-certified, but all Breitling chronographs carry the much-coveted title of "chronometer".

PREPARATION FOR USE

DATE ADJUSTMENT – TIME-SETTING

1. Unscrew the water-resistant crown anti-clockwise.



2. Pull the crown out to position 2, and turn it clockwise to adjust the calendar to the day prior to the activation date.

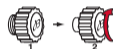

3. Pull the crown out to position 3. Turn the hands past midnight so as to make the calendar jump to the correct date. Then adjust the hour and minute.



4. Push the crown back into position 1. Press it gently, turning it gently clockwise, then tighten it again until you feel some resistance. **Do not force!**

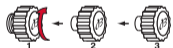

SPECIAL CHARACTERISTICS



RIDER-TAB BEZEL

The bezel of your watch is fitted with 4 hour-markers called rider-tabs: they are used as points of reference to mark a start time or a limit time you wish to remember. On models without a chronograph, they also provide a "minute chronograph" function enabling you to measure time elapsed in minutes.

Rider-tabs make it easier to rotate the bezel by giving a better grip (especially when wearing gloves) and additionally protect the glass.

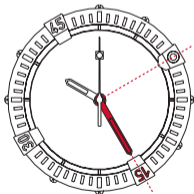

SUN COMPASS

Your Breitling chronometer may be used as a sun compass, thus enabling you to determine North and South. For regions that have instated daylight saving time, subtract one hour when aligning the watch.

In the Northern Hemisphere

Point the hour hand precisely towards the sun. In relation to the watch dial, the point located midway between the current time and 12 o'clock indicates South, North being exactly opposite.

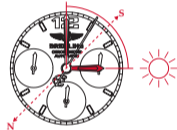

In the Southern Hemisphere

Point the hour-marker located at 12 o'clock on the dial precisely towards the sun. In relation to the watch dial, the point located midway between the current time and 12 o'clock indicates North, South being exactly opposite.

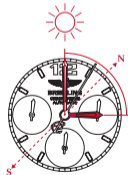



BATTERY END-OF-LIFE INDICATOR (EOL)

The watch movement is fitted with a battery end-of-life detector (EOL), signalled by the small seconds hand beginning to jump every 4 seconds. The battery must be replaced within the next few days by an authorized BREITLING agent. Also ask for a water-resistance test to be performed on the watch.

RECOMMENDATIONS

Used batteries and used watch components should not be disposed of like regular garbage, but be correctly recycled. We recommend returning them to your point of sale. You will thereby contribute to environmental and public health protection.



MAINTENANCE

Your Breitling chronometer is a sophisticated instrument which is constantly subjected to a wide variety of stresses and strains. Within a very small volume, a large number of components contribute to handling all the functions. Their mechanical action inevitably leads to a certain amount of wear and tear, which may be controlled by maintenance consisting of relubrication and replacing worn components. Like any precision measurement instrument, your watch must be regularly maintained in order to function at its highest level of potential: the frequency of this operation varies according to actual use. Breitling or your authorized retailer will be happy to handle the procedure.

WATER RESISTANCE

The movement of your chronometer is protected by a complex case fitted with gaskets to ensure its water resistance. Under the influence of various external agents - perspiration, chlorinated or salt water, cosmetics, fragrances or dust - these gaskets gradually deteriorate. That is why water resistance cannot be permanently guaranteed. If used intensively in water, we recommend having an annual water resistance check conducted. In any event, such an appraisal must be done every two years. This operation, which takes only a few minutes, may be conducted by a Breitling authorized maintenance centre, or by an authorized retailer (www.breitling.com).

Breitling models are water-resistant to varying degrees. The extent of the water resistance, expressed in metres (M), is a standard value and does not indicate an absolute immersion depth. The crown and pushpieces must not under any circumstances be operated under water or when the watch is wet. The table below indicates the conditions in which your watch may reasonably be used, according to its degree of water resistance:

ACTIVITIES / DEGREE OF WATER RESISTANCE	3 bar/30 M/100 FT	5 bar/50 M/165 FT	10 bar/100 M/330 FT	50 bar/500 M/1650 FT+
Splashing	✓	✓	✓	✓
Shower, swimming, surface water sports		✓	✓	✓
Water-skiing, dives, snorkelling			✓	✓
Diving				✓

USEFUL TIPS

Breitling genuine leather straps are crafted with the most refined materials and represent extremely high-quality products. Like all objects in natural skin (shoes, gloves, etc.), their length of life varies considerably, according to the conditions in which they are worn. In particular, water, cosmetics and perspiration accelerate the ageing process. A metal or synthetic Breitling bracelet is thus better suited to activities involving frequent contact with water or moisture.

Breitling metal cases and bracelets are made from the finest alloys and guarantee sturdiness and wearer comfort. Regular cleaning by rinsing and brushing in clean water will keep your watch shiny. This operation is strongly recommended after each immersion in salty or chlorinated water. For watches fitted with a leather strap, the same advice applies, as well as avoiding getting the strap wet.

WHAT TO AVOID

Like any valuable objects, Breitling chronometers deserve special care. It is important to protect them from jarring and knocks by hard objects, and not to expose them to chemical products, solvents, dangerous gases, or magnetic fields. Moreover, your Breitling chronometer is designed to run smoothly at temperatures ranging between 0°C and 50°C.

IHR BREITLING-CHRONOMETER

Ein Chronometer ist ein hochpräzises Zeitmessinstrument, das sämtliche vom COSC (Offizielle Schweizerische Chronometerkontrolle) vorgeschriebenen Tests erfolgreich bestanden hat. Diese neutrale und unabhängige Organisation prüft jedes einzelne Uhrwerk nach den geltenden Bestimmungen.

Bei der Zertifizierung wird jedes Uhrwerk eines Armbandchronometers mit Quarzoszillator während 13 Tagen und Nächten in verschiedenen Positionen und bei drei unterschiedlichen Temperaturen (8, 23 und 38 °C) geprüft. Für die Anerkennung als Chronometer müssen die Werkleistungen sechs strenge Kriterien erfüllen, einschließlich der maximal zugelassenen Gangabweichung zwischen $\pm 0,07$ Sekunden pro Tag, was einer jährlichen Präzision von ± 25 Sekunden gleichkommt. Da die Gangabweichung des SuperQuartz™-Kalibers Ihrer Breitling nur ± 15 Sekunden pro Jahr beträgt, sind die Präzisionsvorschriften hochgradig erfüllt.

Chronometer sind nicht mit Chronografen zu verwechseln. Bei Letzterem handelt es sich um eine komplexe Uhr, deren Zusatzmechanismus die Dauer von Zeitabschnitten misst. Ein Chronograf ist also nicht unbedingt ein Chronometer, bei Breitling jedoch tragen alle Chronografen die begehrte Bezeichnung Chronometer.

INBETRIEBNAHME

DATUMSEINSTELLUNG – ZEITEINSTELLUNG

1. Die wasserdicht verschraubte Krone im Gegenuhzeigersinn lösen.



2. Die Krone in Position 2 ziehen und sie im Uhrzeigersinn drehen, bis das Datum des Tages vor der Inbetriebnahme erscheint.

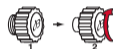

3. Die Krone in Position 3 ziehen. Die Zeiger vorwärtsbewegen bis zum Datumswechsel um Mitternacht. Danach die Zeiger auf die gewünschte Zeit stellen.



4. Die Krone wieder in Position 1 zurückstoßen. Während des Drehens im Uhrzeigersinn einen leichten Druck auf die Krone ausüben und sie bis zum spürbaren Widerstand verschrauben. **Nicht forcieren!**



BESONDERHEITEN



REITERLÜNETTE

Die Lünette Ihrer Uhr ist mit 4 Indexen, genannt Reiter, bestückt: Sie werden als Markierung einer Abfahrtzeit oder einer Zeitlimite benutzt, an die man sich erinnern möchte. Bei den Modellen ohne Chronografenfunktion dienen sie u.a. als «Minuten-Chrono», der die verstrichene Zeit in Minuten anzeigt.

Durch die griffigen Reiter, die das Glas schützen, lässt die Lünette sich problemlos (auch mit Handschuhen) drehen.

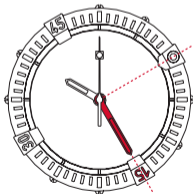

SONNENKOMPASS

Für Nord-Süd-Bestimmungen kann Ihr Breitling-Chronometer als Sonnenkompass verwendet werden. In Regionen mit Sommerzeit ist bei der Benutzung des Sonnenkompasses die Zeitverschiebung um eine Stunde einzubeziehen.

Benutzung in der Nordhemisphäre

Den Stundenzeiger genau in Richtung Sonne stellen. Auf halber Distanz zwischen der Jetztzeit und 12 Uhr auf dem Zifferblatt liegt Süden. Norden befindet sich diagonal auf der gegenüberliegenden Zifferblattseite.

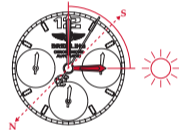

Benutzung in der Südhemisphäre

Den sich bei 12 Uhr befindlichen Index genau Richtung Sonne halten. Auf halber Distanz zwischen der Jetztzeit und 12 Uhr auf dem Zifferblatt liegt Norden. Süden befindet sich diagonal auf der gegenüberliegenden Zifferblattseite.

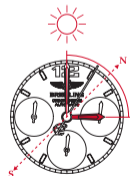



BATTERIE-RESERVEANZEIGE (EOL)

Das Uhrwerk ist mit einem Batterie-Reservedetektor (EOL) ausgerüstet, der über den kleinen Sekundenzeiger, sobald dieser im 4-Sekundentakt hüpfet, anzeigt, dass die Batterie in den nächsten Tagen bei einem offiziellen BREITLING-Händler ausgewechselt werden muss. Verlangen Sie bei dieser Gelegenheit eine Dichtheitskontrolle der Uhr.

EMPFEHLUNGEN

Gebrauchte Batterien sowie andere zu ersetzende Uhrenbestandteile gehören nicht in den Abfall, sondern müssen vorschriftsgemäß entsorgt werden, am besten über Ihren Uhrenhändler. So leisten Sie einen Beitrag zum Schutz der Umwelt und der Gesundheit.



WARTUNG

Ihr Breitling-Chronometer ist ein hoch entwickeltes Instrument, das ununterbrochen und oft unter schwierigsten Bedingungen arbeitet. Auf kleinstem Raum spielen zahlreiche Einzelteile reibungslos zusammen und steuern sämtliche Funktionen. Die mechanischen Abläufe führen unausweichlich zu Abnutzungserscheinungen, die durch fachgerechte Wartung (Schmieren und Ersetzen abgenutzter Teile) behoben werden. Wie jedes Präzisionsmessgerät muss auch Ihre Uhr regelmäßig gewartet werden, damit sie optimal funktioniert. Die Periodizität dieses Services variiert je nach Gebrauchsintensität. Breitling oder Ihr offizieller Händler übernimmt diese Arbeit gerne.

WASSERDICHTHEIT

Das Werk Ihres Chronometers wird von einem komplexen, mit Dichtungen versehenen Gehäuse vor Wasser geschützt. Verschiedene äußere Einflüsse wie Transpiration, Chlor- oder Salzwasser, Kosmetika, Parfums oder Staub können die Dichtungen beschädigen. Deshalb ist die Wasserdichtheitsgarantie zeitlich begrenzt. Bei intensivem Gebrauch im Wasser sollte die Wasserdichtheit jedes Jahr kontrolliert werden oder spätestens alle zwei Jahre. Dieser Test dauert nur einige Minuten und kann von jedem offiziellen Breitling-Servicezentrum oder -Händler durchgeführt werden (www.breitling.com).

Der Wasserdichtheitswert, in Metern angegeben, variiert von Modell zu Modell. Dabei handelt es sich um Richtwerte und nicht um absolute Tauchtiefen. Die Krone sowie die Drücker dürfen unter Wasser oder an nassen Zeitmessern auf keinen Fall betätigt werden. Die Tabelle unten gilt als Richtlinie für den adäquaten Gebrauch der Uhr, je nach ihrem Wasserdichtheitsgrad:

TÄTIGKEITEN / DICHTHEITSGRAD	3bar/30M/100FT	5bar/50M/165FT	10bar/100M/330FT	50bar/500M/1650FT+
Wasserspritzer	✓	✓	✓	✓
Duschen, Schwimmen, Sportarten auf dem Wasser		✓	✓	✓
Wasserski, Sprünge ins Wasser, Schnorcheln			✓	✓
Tiefseetauchen				✓

NÜTZLICHE TIPPS

Breitling-Armbänder aus echtem Leder sind aus feinsten Materialien gefertigt und stellen ein qualitativ hochstehendes Produkt dar. Wie bei allen Artikeln aus Naturleder (Schuhe, Handschuhe usw.) hängt ihre Lebensdauer von der Beanspruchung ab. Vor allem Wasser, Kosmetika und Transpiration beschleunigen den Alterungsprozess. Bei häufigem Wasserkontakt oder in feuchter Umgebung raten wir zu einem Metall- oder Synthetikarmband von Breitling.

Breitling-Gehäuse und -Metallarmbänder sind aus hochwertigsten Legierungen gefertigt und gewährleisten Robustheit und Tragekomfort. Regelmäßiges Reinigen und ausgiebiges Spülen unter fließendem Leitungswasser – besonders nach jedem Kontakt mit Meer- oder Chlorwasser – bewahren Ihrer Uhr ein makelloses Aussehen. Dies gilt auch für Uhren mit Lederband, wobei das Leder nicht mit Wasser in Kontakt kommen sollte.

UNBEDINGT VERMEIDEN

Wie jedem Wertobjekt gebührt auch den Breitling-Chronometern besondere Sorgfalt. Schützen Sie Ihren Zeitmesser vor Stößen und Schlägen mit harten Gegenständen, und setzen Sie ihn weder chemischen Produkten noch Verdünnern, gefährlichen Gasen oder Magnetfeldern aus. Ihr Breitling-Chronometer ist so konzipiert, dass er in einem Temperaturbereich von 0 bis 50 °C einwandfrei funktioniert.

IL SUO CRONOMETRO BREITLING

Un cronometro è uno strumento orario di alta precisione che ha superato con successo tutte le prove imposte dal Controllo Ufficiale Svizzero dei Cronometri (COSC), un ente neutrale e indipendente che sottopone a test individuali ogni movimento in base alla normativa in vigore.

La prova di certificazione per i cronometri da polso muniti di oscillatore al quarzo consiste nel tenere sotto osservazione ogni movimento per 13 giorni e 13 notti, in varie posizioni e a 3 diverse temperature (8°C, 23°C, 38°C). Per ottenere il titolo di cronometro, le prestazioni di un movimento devono rispettare 6 criteri precisi, fra cui uno scarto di marcia contenuto entro $\pm 0,07$ secondi al giorno, pari a una precisione annua di ± 25 secondi. Lo scarto di marcia del calibro SuperQuartz™ di cui è dotato il Suo Breitling è di soli ± 15 secondi all'anno, nettamente al di sotto dei limiti imposti dal COSC.

Il "cronometro" non va confuso con il "cronografo", un orologio complicato munito di un meccanismo aggiuntivo che permette di misurare la durata di un avvenimento. Un cronografo non possiede necessariamente il certificato di cronometro, mentre invece tutti i cronografi Breitling possiedono l'ambitissimo titolo di cronometro.

MESSA IN FUNZIONE

REGOLAZIONE DELLA DATA – REGOLAZIONE DELL'ORA

1. Svitare la corona impermeabile ruotandola in senso antiorario.



2. Estrarre la corona portandola in posizione 2, poi ruotarla in senso orario per regolare il calendario sul giorno che precede la data dell'entrata in funzione.

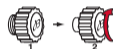

3. Estrarre la corona portandola in posizione 3. Ruotare le lancette in modo che il calendario scatti una volta a mezzanotte. Poi regolare l'ora e il minuto.



4. Risospingere la corona in posizione 1, premerla leggermente mentre la si ruota delicatamente in senso orario, quindi riavvitarla finché si sente una certa resistenza. **Non forzare!**

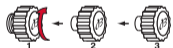

PARTICOLARITÀ



LUNETTA CON CAVALIERI

La lunetta del Suo orologio possiede 4 indici chiamati "cavalieri": Si usano come riferimenti per segnare un'ora di partenza o un'ora limite che si vuole ricordare. Nei modelli senza cronografo i cavalieri fungono inoltre da "crono-minuti", e permettono di misurare in minuti il tempo trascorso.

I cavalieri facilitano inoltre la rotazione della lunetta in quanto ne agevolano la presa (specie con le mani guantate) e proteggono il vetro dell'orologio.

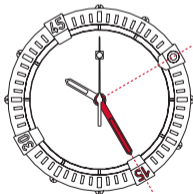

BUSSOLA SOLARE

Il Suo cronometro Breitling può essere usato come bussola solare, permettendo così di determinare la direzione nord-sud. Per le aree che hanno adottato l'ora estiva, è consigliabile sottrarre un'ora quando si orienta l'orologio.

Come si usa nell'emisfero Nord

Orientare con precisione in direzione del sole la lancetta delle ore. Rispetto al quadrante dell'orologio, il punto situato a mezza distanza tra l'ora attuale e le ore 12 indica il sud, mentre il nord si trova al punto opposto.

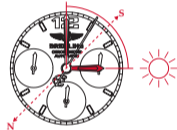

Come si usa nell'emisfero Sud

Orientare con precisione in direzione del sole l'indice situato all'altezza delle ore 12. Rispetto al quadrante dell'orologio, il punto situato a mezza distanza tra l'ora attuale e le ore 12 indica il nord, mentre il sud si trova al punto opposto.

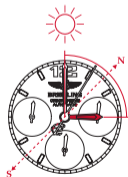



INDICATORE DI FINE CARICA (EOL)

Il movimento dell'orologio possiede un indicatore di fine carica (EOL = End Of Life), che viene segnalata dal fatto che la piccola lancetta dei secondi compie scatti di 4 secondi per volta. La pila dev'essere sostituita nei giorni immediatamente successivi presso un concessionario autorizzato BREITLING, al quale si consiglia vivamente di richiedere anche una verifica dell'impermeabilità dell'orologio.

RACCOMANDAZIONI

Le pile e i componenti danneggiati e inutilizzabili di un orologio non devono essere considerati come rifiuti ordinari ma devono essere riciclati. Si raccomanda di portarli al punto vendita di fiducia. In tal modo contribuirete alla protezione dell'ambiente e della salute.



MANUTENZIONE

Il Suo cronometro Breitling è uno strumento sofisticato che funziona costantemente e in condizioni disparate. Racchiude in un volume ridottissimo un gran numero di componenti. La loro azione meccanica provoca per forza di cose una certa usura a cui è possibile ovviare con una buona manutenzione, che consiste principalmente in una corretta lubrificazione e nella sostituzione dei componenti usurati. Come ogni strumento di misura di precisione, per funzionare al meglio delle sue possibilità il Suo orologio deve essere sottoposto a una manutenzione regolare, la cui periodicità varia secondo l'uso che ne viene fatto. Breitling o il Suo concessionario autorizzato si incaricheranno volentieri di questo compito.

IMPERMEABILITÀ

Il movimento del Suo cronometro è protetto da una cassa complessa, munita di giunti che ne assicurano l'impermeabilità. Per effetto dei vari agenti esterni - sudore, acqua clorata o salata, cosmetici, profumi o polvere - questi giunti si degradano con l'andare del tempo. Per questo motivo l'impermeabilità non può essere garantita in maniera permanente. Nel caso di un uso intenso in ambiente acquatico si raccomanda di far effettuare ogni anno un controllo dell'impermeabilità. E in ogni caso questa verifica va eseguita ogni due anni. L'operazione, che richiede appena pochi minuti, potrà essere eseguita presso un centro ufficiale di servizio postvendita Breitling o da un concessionario autorizzato (www.breitling.com).

Gli orologi Breitling presentano gradi diversi d'impermeabilità. Il grado d'impermeabilità, indicato in metri, è una indicazione di massima, che non rappresenta un valore assoluto. Corona e pulsanti non devono mai essere azionati sott'acqua o quando l'orologio è bagnato. La tabella riportata qui sotto indica entro quali limiti è ragionevole usare l'orologio, in base al suo grado d'impermeabilità:

ATTIVITÀ / GRADO D'IMPERMEABILITÀ	3bar/30M/100FT	5bar/50M/165FT	10bar/100M/330FT	50bar/500M/1650FT+
Schizzi d'acqua	✓	✓	✓	✓
Doccia, nuoto, sport nautici di superficie		✓	✓	✓
Sci nautico, tuffi, snorkeling			✓	✓
Immersione subacquea				✓

CONSIGLI UTILI

I cinturini Breitling sono di vera pelle e sono fabbricati con materiali sceltissimi. Essi rappresentano perciò un prodotto d'elevata qualità. Come tutti gli oggetti di vera pelle (scarpe, guanti ecc.), la loro durata dipende dall'uso che se ne fa. L'acqua, i cosmetici e il sudore accelerano l'invecchiamento della pelle. Un bracciale Breitling di metallo o di materiale sintetico è quindi più adatto per le attività che implicano un frequente contatto dell'orologio con l'acqua o con l'umidità.

Le casse e i bracciali di metallo Breitling sono ottenuti dalle migliori leghe, e garantiscono robustezza e comfort al polso. Una pulitura regolare, sciaccando e spazzolando l'orologio in acqua dolce, permette di mantenere la brillantezza dell'orologio. Si raccomanda vivamente di procedere a questa operazione dopo ogni immersione dell'orologio in acqua salata o clorata. Quanto agli orologi con cinturino di pelle, procedere nello stesso modo ma stando attenti a non bagnare il cinturino.

DA EVITARE

Al pari di ogni oggetto di valore, anche i cronometri Breitling meritano d'essere trattati con particolare riguardo. Bisogna perciò proteggerli dagli urti e dai colpi con oggetti duri, non esporli all'azione di prodotti chimici, solventi o gas pericolosi e neppure a campi magnetici. Inoltre il cronometro Breitling è progettato per funzionare idealmente a una temperatura compresa tra 0°C e 50°C.

SU CRONÓMETRO BREITLING

Un cronómetro es un instrumento horario de alta precisión que ha superado todas las pruebas impuestas por el COSC (Control Oficial Suizo de Cronómetros), un organismo neutro e independiente que somete a prueba todos los mecanismos de manera individual según las normativas vigentes.

La prueba de certificación a la que son sometidos los cronómetros de pulsera dotados de un oscilador de cuarzo consiste en observar todos los movimientos durante 13 días y 13 noches en distintas posiciones y en 3 temperaturas distintas (8°C, 23°C y 38°C). Para que un mecanismo pueda acceder al título de cronómetro, debe cumplir seis criterios muy estrictos, entre ellos no sobrepasar una diferencia de marcha diaria de $\pm 0,07$ segundos, es decir disponer de una precisión anual de ± 25 segundos. La diferencia de marcha del calibre SuperQuartz™ con la que está equipado su Breitling sobrepasa sobradamente dichas exigencias y alcanza una precisión anual de ± 15 segundos.

No debe confundirse el término «cronómetro» con el de «cronógrafo». Este último es un reloj complejo dotado de un mecanismo adicional que permite medir la duración de un determinado fenómeno. Un cronógrafo no implica forzosamente la obtención del certificado de cronómetro, pero todos los cronógrafos Breitling ostentan el codiciado título de cronómetro.

PUESTA EN MARCHA

AJUSTE DE LA FECHA – PUESTA EN HORA

1. Desenroscar la corona con sistema de hermeticidad girándola en el sentido antihorario.



2. Tirar de la corona hasta su posición 2 y girarla en el sentido de las agujas del reloj hasta posicionar el calendario en el día anterior a la fecha de corrección.

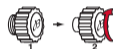

3. Tirar de la corona hasta su posición 3. Girar las agujas hasta que salte una vez el calendario al llegar a medianoche. A continuación, ajustar la hora y el minuto.



4. Apretar la corona hasta su posición 1. Efectuando una ligera presión, girarla suavemente en sentido de las agujas y seguidamente enroscarla hasta que se produzca una pequeña resistencia. ¡No forzar!



PARTICULARIDADES



BISEL CON ÍNDICES MÓVILES

El bisel de su reloj va provisto de 4 índices móviles: utilizados como referencia para memorizar una hora de salida o una hora límite. En los modelos desprovistos de cronógrafo, estos sirven además como «crono-minutos», permitiendo la medición del tiempo transcurrido en minutos.

Los índices móviles facilitan la rotación del bisel garantizando una óptima manipulación (principalmente con guantes) y protegen el cristal.

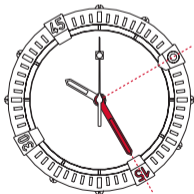
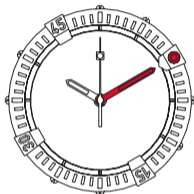

BRÚJULA SOLAR

Su cronómetro Breitling puede igualmente utilizarse como brújula solar, lo que permitirá determinar la dirección Norte/Sur. Para las regiones que hagan uso de la hora de verano, será necesario restar una hora cuando se orienta el reloj.

Utilización en el hemisferio norte

Orientar con precisión la aguja de las horas en dirección del Sol. Observando la esfera del reloj, el punto situado a media distancia entre la hora local y mediodía indica el sur, mientras que en el extremo opuesto aparece indicado el norte.

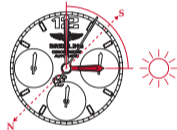

Utilización en el hemisferio sur

Orientar con precisión el índice situado a las 12 h en la esfera en dirección del Sol. Observando la esfera del reloj, el punto situado a media distancia entre la hora local y mediodía indica el norte, mientras que en el extremo opuesto aparece indicado el sur.

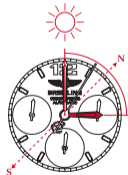



INDICADOR DE FIN DE VIDA ÚTIL DE LA PILA (EOL)

El mecanismo del reloj está equipado con un detector de fin de vida útil de la pila (EOL) señalado por la pequeña aguja de los segundos que realiza saltos de 4 segundos. La sustitución de la pila debe realizarse durante los días posteriores en un concesionario autorizado de BREITLING. Recuerde exigir la realización de una prueba de hermeticidad del reloj.

RECOMENDACIONES

Las pilas y los componentes de relojería utilizados no deben tirarse a la basura, sino que deben reciclarse como es debido. Se recomienda llevarlos al punto de venta. De esta manera, contribuiremos a proteger el medio ambiente y la salud.



MANTENIMIENTO

Su cronómetro Breitling es un instrumento muy perfeccionado que, al funcionar de manera permanente, debe hacer frente a todo tipo de agresiones y situaciones límite. Dentro del restringido volumen de una caja de reloj, una multitud de componentes contribuyen a garantizar todas las funciones. Su acción mecánica genera un desgaste inevitable que solo puede ser subsanado con un engrase periódico y la sustitución de las piezas usadas. Como cualquier instrumento de medida preciso, su reloj debe ser objeto de un mantenimiento periódico para que funcione al máximo de su potencial. La frecuencia de esta operación varía en función del uso del reloj. Breitling o su concesionario autorizado se harán cargo de la misma en el momento indicado.

CONTROL DE LA ESTANQUEIDAD

El mecanismo de su cronómetro está protegido mediante una caja compleja provista de juntas que garantizan su hermeticidad. La acción de agentes externos tales como el sudor, el agua clorada o salada, los cosméticos, perfumes o partículas de polvo van progresivamente deteriorando las juntas, razón por la cual no se puede garantizar su estanqueidad de modo permanente. En caso de un uso intensivo del reloj en el medio acuático, se recomienda proceder a un control de la estanqueidad una vez al año. De otro

modo, será preciso efectuar esta verificación cada 2 años. Dicha operación, que dura tan solo unos minutos, podrá llevarse a cabo en un centro oficial de servicio postventa Breitling o a través de un concesionario autorizado (www.breitling.com).

Los modelos Breitling presentan diferentes grados de estanqueidad. El nivel de estanqueidad, expresado en metros, es un valor indicativo y no constituye por tanto una norma absoluta de inmersión. La corona y los pulsadores no deberán en ningún caso accionarse debajo del agua o cuando el reloj está mojado. El cuadro siguiente indica las condiciones en que puede utilizarse el reloj de manera racional en función de su grado de estanqueidad:

ACTIVIDADES / GRADO DE ESTANQUEIDAD	3 bar/30 m/100 ft	5 bar/50 m/165 ft	10 bares/100 m/330 ft	50 bar/500 m/1650 ft+
Salpicaduras	✓	✓	✓	✓
Ducha, natación, deportes náuticos de superficie		✓	✓	✓
Esquí náutico, saltos de trampolín, snorkeling			✓	✓
Submarinismo				✓

RECOMENDACIONES ÚTILES

Las correas Breitling se fabrican con pieles de la más alta calidad. Como todos los objetos de piel fina (calzado, guantes, etc.), su duración varía en función de las condiciones de uso. El agua, los cosméticos y el sudor aceleran el proceso de deterioro. En ciertas actividades que implican un contacto frecuente con el agua o la humedad es preferible hacer uso de un brazalete metálico o sintético Breitling.

Las cajas y los brazaletes metálicos Breitling se construyen a partir de las mejores aleaciones y garantizan robustez y confort en la muñeca. Se recomienda limpiarlos periódicamente con un cepillo y enjuagarlos a continuación con agua dulce, principalmente cada vez que se sumerjan en agua salada o clorada. Para los relojes provistos de correa de piel, se tendrá cuidado de no humedecer el cuero.

DEBERÁ EVITARSE

Como todo objeto de valor, los cronómetros Breitling merecen un cuidado muy especial. Por ello, es conveniente protegerlos de los impactos y no exponerlos a la acción de productos químicos, solventes o gases peligrosos, así como a los campos magnéticos. Su cronómetro está pensado para funcionar de forma óptima a temperaturas comprendidas entre 0 °C y 50 °C.

O SEU CRONÓMETRO BREITLING

Um cronómetro é um instrumento de grande precisão que passou por todos os testes impostos pelo COSC (Contrôle Officiel Suisse des Chronomètres), organismo neutro e independente que controla individualmente cada movimento conforme a prescrição em vigor.

O teste da certificação para os cronómetros de pulso com oscilador de quartzo consiste em observar cada movimento durante 13 dias e 13 noites, em posições diversas, sendo submetido a três temperaturas diferentes (8°C, 23°C, 38°C). Para obter a distinção de «Cronómetro», o movimento terá que cumprir 6 critérios muito severos, com uma diferença máxima de marcha diária de $\pm 0,07$ segundos, ou seja, uma precisão anual de ± 25 segundos. A diferença de marcha do calibre SuperQuartz™ do seu Breitling ultrapassa largamente estas exigências, atingindo ± 15 segundos por ano.

O termo «Cronómetro» não deve ser confundido com «Cronógrafo», relógio com complicação acrescido de um mecanismo que permite a medição de um acontecimento. Um cronógrafo nem sempre é certificado cronómetro, mas todos os cronógrafos Breitling são certificados cronómetro.

INSTRUÇÕES DE FUNCIONAMENTO

REGULAÇÃO DA DATA – ACERTO DA HORA

1. Desatarraxe a coroa hermética no sentido contrário ao dos ponteiros do relógio.



2. Puxar a coroa para fora para a posição 2, girá-la no sentido horário para ajustar o calendário sobre o dia precedente à data da colocação em funcionamento.

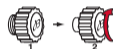

3. Puxar a coroa para fora, na posição 3. Girar os ponteiros para que o calendário mude à meia-noite. A seguir, acertar a hora e os minutos.



4. Atarraxe a coroa na posição 1. Pressione-a ligeiramente, rodando-a no sentido dos ponteiros do relógio. De seguida, atarraxe até sentir resistência. **Não forçar!**

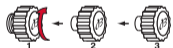

PARTICULARIDADES



LUNETE COM CAVALIERS

A lunete do seu relógio possui 4 index chamados cavaliers: são utilizados como referência para marcar uma hora de partida ou uma hora limite de que se quer lembrar. Nos modelos sem cronógrafo servem também de «Crono-minutos», o que permite a medição do tempo decorrido, em minutos.

Os cavaliers facilitam a rotação da lunete facilitando o manuseamento (nomeadamente quando se usa luvas), e garantem a protecção do vidro.

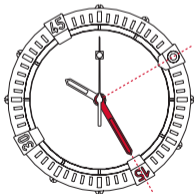

BÚSSOLA SOLAR

O seu cronómetro Breitling pode ser utilizado como bússola solar, permitindo a determinação da direcção norte-sul. Para todas as zonas que adoptaram a hora de verão, convém eliminar uma hora quando se orienta o relógio.

Utilização no hemisfério norte

Orientar com precisão o ponteiro das horas na direcção do sol. Relativamente ao mostrador do relógio, o ponto situado a meia-distância entre a hora e as 12h indica o sul, o norte encontrando-se no oposto.

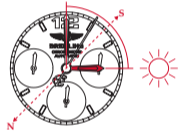

Utilização no hemisfério sul

Orientar com precisão o índice posicionado nas 12h no mostrador na direcção do sol. Relativamente ao mostrador do relógio, o ponto situado entre a hora actual e as 12h indica o norte, o sul encontrando-se no oposto.

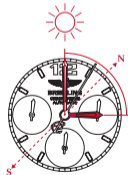



INDICADOR DE FIM DE VIDA DA PILHA (EOL)

O movimento do relógio dispõe de um detetor de fim de vida da pilha (EOL), assinalado pelo ponteiro dos segundos quando salta 4 segundos. A substituição da pilha deve ser efetuada nos dias seguintes junto de um agente autorizado BREITLING. Solicite também que um teste de estanqueidade seja efetuado.

RECOMENDAÇÕES

As pilhas e os componentes de relógios usados não devem ser deitados num caixote de lixo doméstico, mas, pelo contrário, devem ser alvo de uma reciclagem correctamente efectuada. Recomenda-se, nomeadamente, depositá-los na loja em que comprou o seu relógio ou noutra ponto de venda relojoeiro. Contribui ainda para a protecção do ambiente e da saúde.

MANUTENÇÃO

O seu cronómetro Breitling é um instrumento sofisticado que funciona permanentemente, em condições muito diversas. Num volume muito restrito, uma grande quantidade de componentes contribuem para garantir todas as funções. A sua acção mecânica provoca um desgaste inevitável, que a manutenção, através da lubrificação e da substituição dos componentes desgastados permite dominar. Como todos os instrumentos de medição com precisão, o seu relógio deve ser submetido a uma manutenção regular para funcionar da melhor forma: a periodicidade deste procedimento varia, em função da utilização. A Breitling ou o seu revendedor autorizado encarregar-se-á prontamente do seu relógio.

A ESTANQUEIDADE

O movimento do seu cronómetro é protegido por uma caixa complexa com juntas que garantem a sua estanqueidade. Sob a influência de diversos agentes exteriores - suor, água com cloro ou salgada, cosméticos, perfumes ou pó - estas juntas tendem a desgastar-se, sendo necessário substituí-las com alguma regularidade. Por este motivo, a estanqueidade não pode estar garantida de um modo permanente. No caso de uma utilização intensiva em meio aquático, recomenda-se proceder anualmente a um controlo de estanqueidade. Em todos os casos, esta verificação será efectuada de dois



em dois anos. Este teste, que demora apenas alguns minutos, pode ser efectuado num centro oficial pós-venda Breitling ou num revendedor autorizado (www.breitling.com).

Os modelos Breitling são estanques a diversos níveis. O nível de estanqueidade, em metros, é uma norma. Não indica uma profundidade de imersão absoluta. A coroa e os pistões nunca devem ser activados na água, ou quando o relógio está molhado. O quadro a seguir mostra as condições em que o seu relógio pode razoavelmente ser utilizado em função do seu grau de estanqueidade.

ACTIVIDADES / NÍVEL DE ESTANQUEIDADE	3bar/30M/100FT	5bar/50M/165FT	10bar/100M/330FT	50bar/500M/1650FT+
Salpicos	✓	✓	✓	✓
Chuveiro, natação, desporto náuticos de superfície		✓	✓	✓
Ski náutico, mergulho, snorkeling			✓	✓
Mergulho subaquático				✓

CONSELHOS ÚTEIS

As pulseiras Breitling em pele verdadeira são manufacturadas com os mais requintados materiais, sendo um produto de alta qualidade. Como todos

os objectos em pele natural (calçado, luvas, etc.), a sua duração de vida varia sensivelmente em função das condições em que é usada. A água, os cosméticos e o suor aceleram particularmente o processo de envelhecimento. Uma pulseira Breitling metálica ou sintética está portanto mais adaptada às actividades que implicam um contacto frequente com a água ou a humidade.

As caixas e pulseiras metálicas Breitling são concebidas a partir das melhores ligas de materiais e garantem robustez e conforto. Limpar com regularidade o relógio escovando-o e passando-o por água permite manter o brilho. Este procedimento é particularmente recomendado após cada imersão em água salgada ou com cloro. Para os relógios com pulseira em pele, proceder da mesma forma, evitando molhar a pele.

EVITAR

Como todos os objectos de valor, os cronómetros Breitling merecem um cuidado especial. Convém protegê-los dos choques e embates, não expor a produtos químicos, solventes ou gases perigosos nem a campos magnéticos. O seu cronómetro Breitling é concebido para funcionar idealmente entre os 0° e 50°C.

ВАШ ХРОНОМЕТР BREITLING

Хронометр - прибор высокой точности, прошедший все тесты, предписанные COSC (официальный швейцарский орган по тестированию хронометров). Эта нейтральная и независимая организация тестирует каждый механизм в соответствии с действующими предписаниями.

В процессе сертифицирования каждый наручный хронометр с кварцевым осциллятором испытывается 13 дней и ночей в различных положениях и различных температурных условиях (8, 23 и 38°C). Чтобы называться хронометром, часовой механизм должен соответствовать шести строгим критериям. В частности, отклонение хода не должно превышать ± 0.07 секунды в день, что соответствует отклонению от абсолютной точности в ± 25 секунд в год. Отклонение механизма SuperQuartz™, установленного в ваших часах марки Breitling, составляет всего ± 15 секунд в год, что свидетельствует о том, что предъявленные требования не только выполнены, но даже перевыполнены.

Хронометр не следует путать с хронографом. Хронограф - это часы, дополнительный механизм которых измеряет отрезки времени. Не каждый хронограф имеет сертификат хронометра, однако каждый хронограф марки Breitling носит это почетное звание.

ВВЕДЕНИЕ В ЭКСПЛУАТАЦИЮ

УСТАНОВКА ДАТЫ - ВРЕМЕНИ

1. Откройте герметичную заводную головку в направлении против часовой стрелки.



2. Вытяните заводную головку в положение 2 и вращайте ее по часовой стрелке до появления даты предшествующей той, которую необходимо установить.

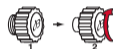

3. Вытяните заводную головку в положение 3. Вращайте ее по часовой стрелке до изменения даты в полночь. После этого установите время.



4. Нажатием верните заводную головку в положение 1. Для того, чтобы опять завинтить заводную головку, следует вращать её по часовой стрелке, и при этом слегка на неё нажимать до появления сопротивления. **Не затягивать!**



ОСОБЕННОСТИ



БЕЗЕЛЬ С УКАЗАТЕЛЯМИ

Безель часов имеет 4 указателя. Эти указатели могут служить напоминанием, например, о времени отправления или времени наступления события. У моделей без счетчиков хронографа эти указатели используются также в качестве счетчика минут.

Кроме того, с помощью этих указателей удобней вращать безель (особенно если надеты перчатки), так обеспечивается надежный захват и гарантируется защита стекла.

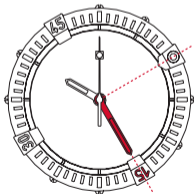

СОЛНЕЧНЫЙ КОМПАС

Хронометр BREITLING можно также использовать в качестве солнечного компаса при определении направления север/юг. В часовых поясах, где осуществляется переход на летнее время, следует принимать во внимание сдвиг времени на один час.

Использование в северном полушарии

Установите часовую стрелку точно по направлению к солнцу. Если смотреть на циферблат часов, юг находится посередине между точным часом и отметкой «12 часов», север – с противоположной стороны.

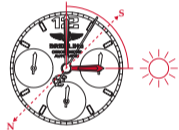

Использование в южном полушарии

Установите указатель безеля на 12-часовой отметке по направлению к солнцу. Если смотреть на циферблат часов, север находится посередине между точным часом и отметкой «12 часов», юг – с противоположной стороны.

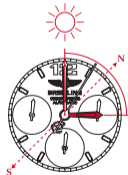



БАТАРЕЙКА - ИНДИКАЦИЯ ОКОНЧАНИЯ ЗАПАСА ХОДА (EOL)

Часовой механизм оснащен системой индикации окончания запаса хода (EOL). Если маленькая секундная стрелка совершает скачок лишь один раз в четыре секунды, это означает, что запас хода исчерпан, и батарейку следует заменить. Замена должна быть произведена в течение ближайших дней авторизованным представителем марки Breitling. Одновременно рекомендуется провести проверку водонепроницаемости часов.

РЕКОМЕНДАЦИИ

Не выбрасывайте использованные батарейки и детали часов! Их следует утилизировать согласно действующему законодательству, для этого вы можете обратиться к вашему дилеру Breitling. Тем самым вы внесете свой вклад в дело защиты здоровья и окружающей среды.



РЕМОТ

Ваш хронометр Breitling – это высокоточный сложный прибор, который постоянно подвержен различным вредным воздействиям и нагрузкам. На очень маленьком пространстве гармонично работают многочисленные детали, которые обеспечивают все функции этих часов. Механические процессы неизбежно приводят к износу, последствия которого можно минимизировать при помощи технического обслуживания, замены смазки и изношенных деталей. Как любой точный измерительный прибор, ваши часы должны регулярно проходить профилактический осмотр и ремонт. Только при соблюдении этих условий они могут безошибочно работать. Технический осмотр следует осуществлять в зависимости от того, как Вы пользуетесь своими часами. Эти услуги Вам с удовольствием предоставит компания Breitling или Ваш авторизованный дилер.

ВОДОНЕПРОНИЦАЕМОСТЬ

Механизм Вашего хронометра защищен от воздействия воды за счет корпуса с уплотнениями. Различные внешние факторы – пот, хлорированная или соленая вода, косметические средства, одеколон или пыль – могут повредить эти уплотнения. Поэтому нельзя навсегда гарантировать водонепроницаемость часов. При постоянном погружении их в воду мы рекомендуем проходить проверку на водонепроницаемость ежегодно. Как бы то ни было, любые часы должны проверяться каждые два года. Мы рекомендуем Вам производить такую проверку в компании Breitling или у Вашего авторизованного дилера (www.breitling.com). Эта операция займет всего несколько минут.

Уровень водонепроницаемости у каждой модели разный. Его величина в метрах указывается на задней крышке корпуса каждого часа. При этом следует учитывать, что приводимая величина является ориентировочным, а не абсолютным показателем глубины погружения. Запрещено использовать заводную головку и кнопки под водой и когда часы мокрые. Ниже приводится таблица, которая поможет Вам использовать часы в зависимости от их водонепроницаемости:

ВИД ДЕЯТЕЛЬНОСТИ / УРОВЕНЬ ВОДОНЕПРОНИЦАЕМОСТИ	3bar/30M/100FT	5bar/50M/165FT	10bar/100M/330FT	50bar/500M/1650FT+
Попадание капель воды	✓	✓	✓	✓
Принятие душа, плавание, занятие спортом на водной поверхности		✓	✓	✓
Водные лыжи, прыжки в воду, ныряние, погружение			✓	✓
Дайвинг				✓

СОВЕТЫ

Ремешки BREITLING сделаны из самого качественного натурального материала тонкой выделки. Как и у всех изделий из натуральной кожи (обувь, перчатки и т. д.) срок службы ремешка зависит от интенсивности и условий его использования. В первую очередь косметические средства и пот ускоряют процесс старения кожи. В случае частого контакта с водой или нахождения в условиях высокой влажности рекомендуем использовать металлический браслет или синтетический ремешок BREITLING.

Корпусы часов и металлические браслеты BREITLING изготовлены из высококачественных сплавов, что гарантирует долговечность и комфорт при ношении. Регулярная очистка щеткой и споласкивание под проточной пресной водой помогут сохранить блеск корпуса часов. Настоятельно рекомендуем выполнять такую очистку после каждого контакта с морской соленой или хлорированной водой. Это также относится и к часам с кожаным ремешком, однако кожа не должна соприкасаться с водой.

ВАЖНО!

Так любой дорогой предмет, хронометр марки BREITLING требует особого ухода. Оберегайте Ваши часы от ударов и падения на твердые предметы и не допускайте контакта часов с химическими веществами, опасными газами или магнитными полями. Ваш хронометр рассчитан на безотказную работу при температурном режиме от 0 до 50 °C.

ブライトリング・クロノメーターについて

クロノメーターとは、中立・独立の検査機関である、スイス公認クロノメーター協会 (COSC) が厳格な現行基準に従い、一個一個のムーブメントについて実施する公認クロノメーター試験をパスした高精度の時計です。

公認クロノメーター試験は、クォーツ式腕時計の場合、各ムーブメントの精度を13昼夜にわたり、数種類の姿勢、3つの異なった温度 (摂氏8、23、38度) の下で計測します。公認クロノメーターと認定されるためには、平均日差が ± 0.07 秒 (年差 ± 25 秒に相当) 以内であることなど、6つの厳しい基準を満たしていることが必要です。本製品に搭載されているスーパークォーツ (SuperQuartz™) キャリバーは、これを大幅に上回る年差 ± 15 秒以内の精度を実現しています。

クロノメーターは「クロノグラフ」とよく混同されますが、「クロノグラフ」は、ストップウォッチ機能を持つ時計のことです。一般に「クロノグラフ」は必ずしも公認クロノメーターであるわけではありません。しかしブライトリングのすべてのクロノグラフは、時計工業界最高の荣誉である公認クロノメーターの認定を受けています。

ご使用の準備

日付合わせ - 時刻合わせ

1. ねじ込み式リユーズを反時計回りに回してゆるめます。



2. リユーズを2の位置まで引き出し、時計回りに回し、日付表示を正しい日付の前日に合わせます。

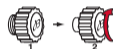

3. リユーズを3の位置まで引き出し、針を時計回りに進め、午前0時にすると、正しい日付に替わります。これを確認してから、時計・分針を正しい時刻に合わせてください。



4. リユーズを1の位置まで戻します。リユーズを軽く押しながら時計回りに回し、抵抗が感じられるまで締めます。このとき無理に締め過ぎないようにご注意ください。

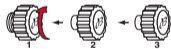

特別機能



ライダータブ付ベゼル

この時計のベゼルには、4個の数字インデックス(ライダータブ)が備えられています。これは、スタート時刻やタイムリミットを記憶しておくために使用します。またクロノグラフ機能を持たない時計では、これを用いて経過時間を分単位で表示することができます。簡易的にクロノグラフのような使い方ができます。

またライダータブにより、グローブなどを着用していてもベゼルの操作を確実にこなうことができます。

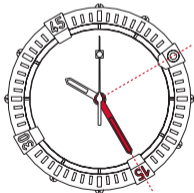
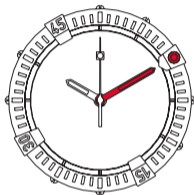

太陽コンパス

ブライトリング・クロノメーターは太陽の位置から方位を求める、太陽コンパスとして使うことができます。夏時間を採用している地域では、冬時間(夏時間から1時間を引いた時刻)を基準としてください。

北半球での使用法

時計を水平に持ち、時計を太陽の方向に向けてください。時間目盛上で時計の指す時刻と12時の中間の位置が南となりますので、方位目盛付両方向回転ベゼルのSをここに合わせます。北はNの示す方向となります。

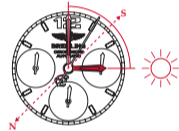

南半球での使用法

時計を水平に持ち、時計を太陽の方向に向けてください。時間目盛上で時計の指す時刻と12時の中間の位置が北となりますので、方位目盛付両方向回転ベゼルのNをここに合わせます。南はSの示す方向となります。

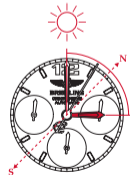



バッテリー消耗表示機能 (EOL)

本製品のムーブメントには、バッテリー消耗表示機能 (EOL) が搭載されており、バッテリーの寿命が近づくとスモールセコンド針が4秒毎にステップ運針してこれを知らせます。スモールセコンド針が4秒毎のステップ運針を始めたら、数日以内にブライトリング社のメンテナンス・センターまたはブライトリング社正規販売店に電池の交換をご依頼ください。また電池交換の際、あわせて防水検査も行なうことを強くお勧めいたします。

ご協力ください

使用済みの電池、および不要となった部品は、そのまま捨てず、リサイクルのため、ブライトリング販売店にお持ちくださるようお願いいたします。環境保護と公衆衛生にお客様のご協力をお願いいたします。



メンテナンス

ブライトリング・クロノメーターは、常に外界からの多岐にわたるストレスを受けながら作動する、複雑な計器です。きわめて小さいスペースに収められた多数のパーツが組み合わされ、数多くの機能を実現しています。これらの機械的な動作には摩耗がつきものです。このため定期的にメンテナンスを行ない、注油や、摩耗したパーツの交換を行なわねばなりません。ブライトリング・クロノメーターは、他の精密計器と同じく、定期的にメンテナンスされて初めて最高の性能を発揮することができます。その頻度は、ご使用条件により変わってきます。詳細はブライトリング正規販売店にお問い合わせください。

防水機能

ブライトリング・クロノメーターのムーブメントは、ガスケットを備えた複雑な構造のケースにより保護されています。ガスケットは発汗、海水、塩素、化粧品、ほこりなどの外界からの影響によりその性能が低下しますので、定期的に交換しなければなりません。水中で頻繁に使用する場合は、1年に1回、防水機能の検査を行なうようにお奨めします。その他の場合も、2年に1回は必ず防水機能の検査を行ってください。防水機能の検査は、ブライトリング正規サービスセンターまたはブライトリング正規販売店にご依頼いただければお受けになることができます (www.breitling.com)。

ブライトリングの各モデルは、いずれも防水機能を備えています。ケースバックには、各々のモデルの防水機能がメートル (M) 単位で表示されています。ただしこの表示は標準値であり、表示された水深における絶対的な安全性を表示するものではないことにご注意ください。リュース、プッシュボタンは水中、または濡れた状態では絶対に操作しないでください。下表は、ブライトリング・クロノメーターの各防水レベルに適合した活動の例を示したものです。

活動 / 防水レベル	3bars/30M/100FT	5bars/50M/165FT	10bars/100M/330FT	50bars/500M/1650FT+
シャワーなど、水しぶきがかかる程度	✓	✓	✓	✓
水泳など、水面上で行なわれるスポーツ		✓	✓	✓
水上スキー、飛び込み、素潜り			✓	✓
本格的なダイビング				✓

お手入れ方法

ブライトリングの天然レザーストラップは、素材を厳選して手作りされ、最高のクオリティを持った製品です。カーフスキン、シャークスキン、クロコダイルなど天然皮革で作られたレザーストラップは、革靴、革のハンドバッグなどと同様、使用条件によりその寿命は大きく変わります。特に水、化粧品、発汗などは老化を早めます。ですから水または極度の湿気に触れる機会の多い活動には、ブライトリングのメタルブレスレット、または合成素材を使用したストラップが適しています。

ブライトリングのケース、メタルブレスレットは最高の素材を用いて製作されており、定期的なお手入れさえ怠らなければ、長年にわたりその美しさを保ち続けます。ケース、ブレスレットは定期的に歯ブラシと石鹼水などで洗い、真水でよくゆすぎ、吸水性の高い布で水気を除いてください。特に海水中、またはプールなど塩素を含む水中で使用した後は、毎回洗浄を行なってください。レザーストラップ付の時計・クロノグラフは、ストラップに水がかからぬよう注意しながら、同じ方法で洗浄します。万一ストラップに水が付いたら、すぐに吸水性の高い布で水気を拭き取ってください。

以下のことは避けてください

ブライトリング・クロノメーターは、すべての貴重品同様、格別の配慮をもって取り扱うことが必要です。落したり、固い物にぶついたりすることは避けなければなりません。化学薬品、溶剤、有毒ガスなどの中では使用しないでください。また強力な磁場を生じる物の近くに置かないでください。なおブライトリング・クロノメーターは、摂氏0～50度の範囲で最も良好に機能するように設計されています。

您的百年靈精密計時器

天文台錶是通過瑞士官方天文台認證中心（COSC）測試，並成功地得到認證的精密計時器。該中心為獨立與中立的機構，負責依照標準個別測試機芯的功能。

測試石英震盪式精密計時腕錶時，機芯須置於多種角度，承受三種不同的溫度（攝氏8度、23度、38度），經歷為時13個晝夜的測試。通過挑戰的腕錶還需符合六項嚴格的標準，每日誤差率須低於 ± 0.07 秒（即年誤差率低於 ± 25 秒），才能得到COSC的認證。您的百年靈腕錶採用SuperQuartz™機芯，年誤差率低於 ± 15 秒，精準卓越的表現，大大超越最嚴格的要求。

天文台錶與計時錶不可混為一談。計時錶指的是配有計時裝置的複雜腕錶，可用來測量時間。一般而言，計時錶不一定是天文台錶，不過百年靈的每一款計時錶均擁有天文台錶的認證，讓製錶同業羨慕不已。

使用說明

調校日期、時間

1. 以逆時針方向旋開防水錶冠。
2. 將錶冠拉出至位置【2】，以順時針方向旋轉錶冠，將視窗日期調至正確日期的前一天。
3. 將錶冠拉出至位置【3】，往前旋轉直到時針通過午夜12點，且日曆跳至正確日期，再直接旋轉錶冠調整時、分。
4. 將錶冠推回位置【1】。輕輕壓住錶冠並朝順時針方向慢慢旋轉，將錶冠重新鎖緊直到感覺遇上阻力為止。切勿再用力旋轉。

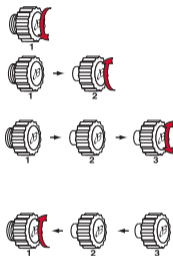

特殊功能



橫檔錶圈

您的腕錶具有可轉動的錶圈，其上配有四個橫檔，可用以標示某段時間的開始或結束，方便記憶。不具計時功能的腕錶還可藉著分針在錶圈上的指示，輕易得知所經的時間。

橫檔不僅能保護鏡面，還能使得轉動錶圈更為容易，讓您即使戴著手套也能輕鬆地操作。

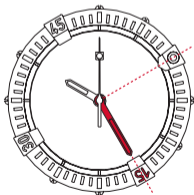

陽光指南功能

您的百年靈精密時計具有陽光指南功能，能為您指示南、北方向。您置身的國家若採夏令時間，使用此一功能時，只須在為腕錶定方位時減去一小時即可。

北半球地區的使用方法

請先將時針精確地對準太陽的方向，再找出錶盤十二點整的位置，求得兩者之間的中心點，即為此時的正南方，反方向則為此時的正北方。

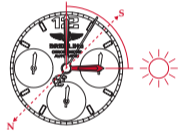

南半球地區的使用方法

請先將十二點鐘的時標精確地對準太陽的方向。再找出此時時針的位置，求得兩者之間的中心點，即為此時的正北方，反方向則為此時的正南方。

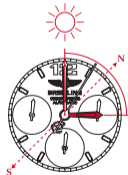



電池用罄指示 (EOL)

腕錶的機芯配有電池用罄探測裝置 (EOL)，電力即將耗盡前，小秒針會先以每四秒一跳的方式發出警告訊號，再於數日內停止運行。請前往百年靈經銷商更換電池，並同時要求專業人員為您的腕錶進行防水功能測試。

建議

請勿將廢棄的電池和手錶零件棄置於垃圾筒內，應按照當地法律規定正確回收。我們建議您交由手錶特約經銷商進行處理。你的配合可以為我們的環境和人類健康盡一分心力。

保養須知

您的百年靈腕錶是一款複雜精密的計時儀器，而且無時無刻都會承受各種的壓力和張力。在狹窄的錶殼內，數以百計的微小組件，在各種不同的外力條件下，日以繼夜地緊密結合在一起運行。這些機械運動都會不可避免地產生磨損和損耗，藉由定期保養來清洗污垢並更換潤滑劑和更換磨損零件，來控制腕錶的品質。和其他精密的測量儀器一樣，若要確保腕錶的最佳性能以及長期穩定性，必須定期進行專業保養。保養頻率視實際使用狀況而定。百年靈及其授權經銷商非常樂意為您提供保養服務。

防水性能

百年靈精密時計的錶殼內部裝有防水墊圈，能確保防水功效。儘管如此，汗漬、氯化水或海水、化妝品、香水或灰塵等外來的侵害會使防水墊圈的性能逐漸惡化。因此，腕錶的防水性能並非永遠不變。如果您經常在水中使用腕錶，建議每年對腕錶的防水性能進行檢測。如果您偶爾在水中使用腕錶，建議每兩年送檢一次。您可將腕錶送至百年靈客戶服務維修中心或百年靈授權經銷商（參考www.breitling.com）進行防水功能檢測，僅需要花費您幾分鐘時間。



每一只百年靈腕錶的防水性能等級不同。以米為單位標示的防水性能等級是一項技術規範，並不代表腕錶置於水中的絕對深度。腕錶被浸濕或放置於水中時，請勿操作錶冠或按鈕。以下表格列出了不同防水性能的腕錶可合理使用的環境條件。

適合活動 / 防水程度	3bars/30M/100FT	5bars/50M/165FT	10bars/100M/330FT	50bars/500M/1650FT+
可被濺濕、雨淋	✓	✓	✓	✓
可淋浴、游泳、從事水上運動		✓	✓	✓
可滑水、跳水、浮潛			✓	✓
可潛水				✓

保養小秘訣

百年靈腕錶的皮革錶帶均使用頂級材質製作而成，代表著卓越的品質。但和所有皮革製品（皮鞋、皮手套）一樣，皮革錶帶的使用壽命會因使用情況而不同，特別是水、化妝品和汗漬等都會加速皮革老化。若您經常接觸水或處於潮濕的環境，則適合使用百年靈金屬錶鏈和合成錶帶。

百年靈金屬錶殼和錶鏈採用絕佳的合金材質製造而成，賦予品質堅固性及絕佳的配戴舒適感。定期以清水輕輕地刷洗，能確保錶鏈的長久光亮。腕錶在浸泡過鹽水或氯化水後，應該立即沖洗。如果您的腕錶搭配的是皮革錶帶，也應遵循上述原則，但須避免在沖洗時弄濕皮革錶帶。

避免事項

百年靈腕錶做工精良，能夠承受高強度的使用，但和其他貴重物品一樣，仍需精心愛護。腕錶請盡量避免跌落或碰撞硬物，同時也應避免腕錶接觸化學製品、溶劑、有害氣體或磁場。此外，您的百年靈腕錶在攝氏0度至50度的環境中最能保持最佳的運作狀態。

您的百年灵精密计时器

天文台表是通过瑞士官方天文台认证中心 (COSC) 测试, 并成功地得到认证的精密计时器。该中心为一独立与中立的机构, 负责依照标准分别测试每个机芯的功能。

测试石英震荡式精密计时腕表时, 机芯须置于多种角度, 承受三种不同的温度 (摄氏8度、23度、38度), 经历为时13个昼夜的测试。通过挑战的腕表还须符合六项严格的标准, 每日误差率须低于 ± 0.7 秒 (即年误差率低于 ± 25 秒), 才能得到 COSC 的认证。您的百年灵腕表采用 SuperQuartz™ 机芯, 年误差率低于 ± 15 秒, 精准卓越的表现, 大大超越最严格的要求。

天文台表与计时腕表不可混为一谈。计时腕表指的是配有计时装置的复杂腕表, 可用来测量时间。一般而言, 计时腕表不一定是天文台表, 不过百年灵的每一款计时腕表均拥有天文台表的认证, 让制表同业羡慕不已。

使用说明

调校日期、时间

1. 以逆时针方向旋开防水表冠。
2. 将表冠拉至位置2, 以顺时针方向旋转表冠, 将视窗日期调至正确日期的前一天。
3. 将表冠拉至位置3, 往前旋转直到时针通过午夜12点, 且日历跳至正确日期, 再直接旋转表冠调整时、分。
4. 将表冠推回位置1后, 再轻轻以顺时针方向压转, 直至你感到有一些阻力以示锁紧表冠, 切勿用力旋转。

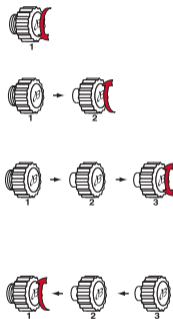

特殊功能



横档表圈

您的腕表具有可转动的表圈，其上配有四个横档，用以表示某段时间的开始或结束，方便记忆。不具计时功能的腕表还可借着分针在表圈上的指示，轻易得知所经的时间。

横档不仅能保护镜面，还能使得转动表圈更为容易，让您即使戴着手套也能轻松地操作。

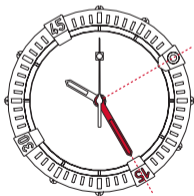
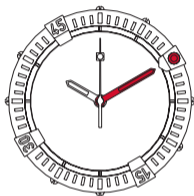

阳光指南功能

您的百年灵精密计时具有阳光指南功能，能为您指示南、北方向。您置身的国家若采用夏令时间，使用此一功能时，只须调节表面一个小时的位置即可。

北半球地区的使用方法

请先将时针精确地对准太阳的方向，再找出表面十二点整的位置，求得两者之间的中心点，即为此时的正南方，反方向则为此时的正北方。

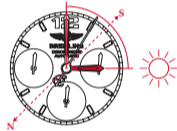

南半球地区的使用方法

请先将十二点钟的时标精确地对准太阳的方向，再找出此时时针的位置，求得两者之间的中心点，即为此时的正北方，反方向则为此时的正南方。

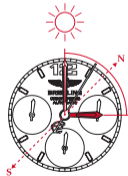



电池用尽指示 (EOL)

腕表的机芯配有电池用尽探测装置 (EOL)，电力即将耗尽前，小秒针会先以每四秒一跳的方式发出警告讯号，再于数日内停止运行。请前往百年灵经销商更换电池，并同时要求专业人员为您的腕表进行防水功能测试。

建议

请勿将损耗的电池和手表零件弃置于垃圾箱内，并按照当地条例，循环再造。我们建议经由手表特约经销商处理这些废料。你的配合可以为环保出一份力。

保养须知

您的百年灵腕表是一只精密复杂的计时器，在空间十分有限的表壳内容纳了数以百计的零部件，并在各种不同的外力条件下，夜以继日地不断运行。这些机械运动将不可避免地导致一定量的磨损和损耗，但通过定期保养，更换磨损部件并重新润滑，能有效控制这一现象。和其他精密的测量仪器一样，若要保证腕表的最佳性能以及长期稳定性，必须定期进行专业保养。保养频率视实际使用情况而定。百年灵及其授权零售商非常乐于为您提供保养服务。

防水性能

百年灵精密时计的表壳内部装有多枚防水垫圈，能让机芯彻底防水。尽管如此，汗渍、氯化物或盐水、化妆品、香水或灰尘等外来的侵害会使得防水垫圈的性能逐渐恶化。因此，腕表的防水性能并非永恒不变。如果您经常在水中使用腕表，最好每年对腕表的防水性能进行检测。如果您偶尔在水中使用腕表，建议每两年送检一次。您可将腕表交由百年灵客户服务中心或百年灵授权零售商进行防水性能检测 (参见www.breitling.com)，仅需要花费您几分钟时间。



每一只百年灵腕表的防水等级不尽相同。以米为单位标示的防水性能等级是一项技术规范，并不代表腕表进入水中的绝对深度。腕表表面若有水分，或腕表浸入水中时，切勿调节表冠或按钮。以下表格列出了不同防水性能腕表可以合理使用的环境：

适合活动 / 防水程度	3 bar/30 M/100 FT	5 bar/50 M/165 FT	10 bar/100 M/330 FT	50 bar/500 M/1650 FT+
可被溅湿、雨淋	✓	✓	✓	✓
可淋浴、游泳、从事水上运动		✓	✓	✓
可滑水、跳水、浮潜			✓	✓
可潜水				✓

保养秘诀

百年灵腕表的皮革表带均遴选最佳的材质精致而成，代表着卓越的品质。但和所有皮革制品 (皮鞋、皮手套等) 一样，皮革表带的使用寿命视其使用环境而定，特别是水、化妆品、汗渍等将加快皮革表带的老化。若您经常接触水或处于潮湿的环境，则较适合选用百年灵金属表链和合成表带。

百年灵金属表壳和表链均以绝佳的合金制成，实现了坚固与舒适的完美平衡。定期用清水轻轻地刷洗，能确保表链的长久光亮。腕表在浸过盐水或氯化水后，应立即冲洗。如果您的腕表搭配的是皮革表带，也应遵循上述原则，但避免在冲洗时弄湿表带。

避免事项

百年灵腕表做工精良，能够经得起高强度的使用，但和其他贵重物品一样，仍需精心爱护。请尽量避免跌落或磕碰硬物，同时应避免腕表接触化学制品、溶剂、有害气体或磁场。此外，您的百年灵腕表在0°C至50°C的环境中能保持最佳的运动状态。

1

COLT SKYRACER

strap removal

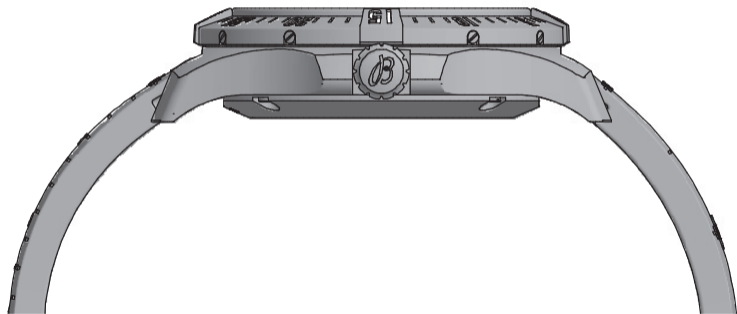

2

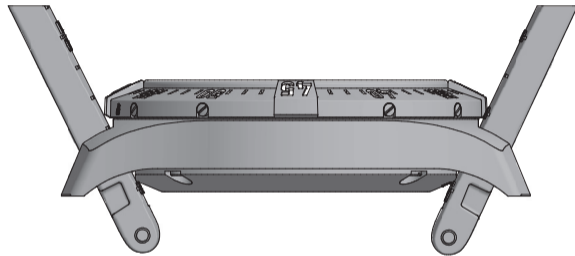

3

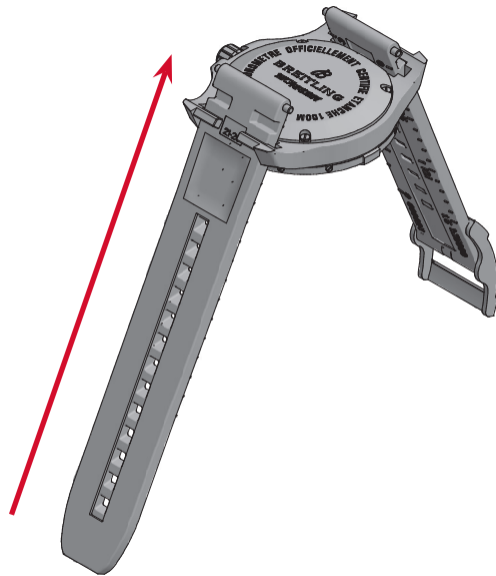

4

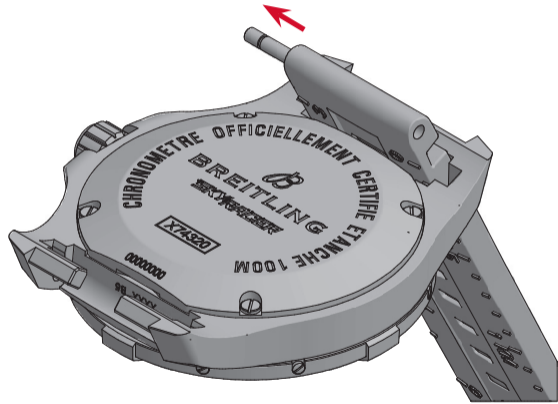

5

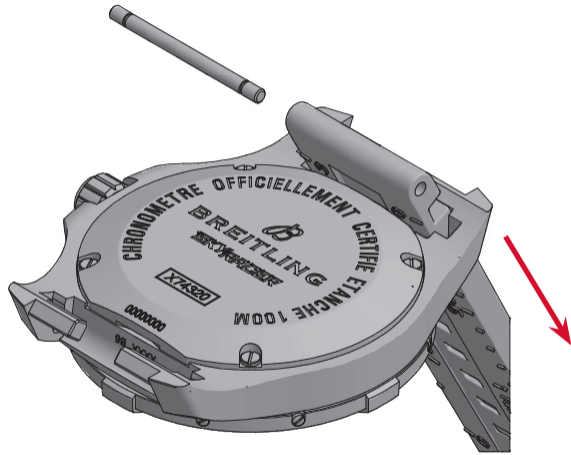

6

